

Quick Start Guide

Unit 1 Core



1

What's in the box

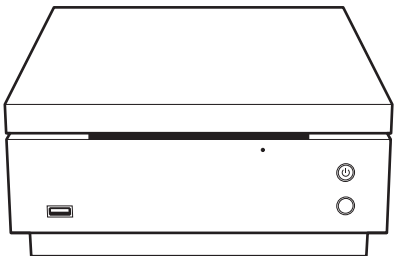

1x Uniti Core

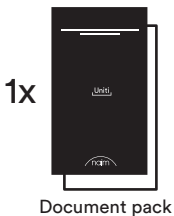

1x

Document pack



4x

HDD screws



3x

SSD screws



1x

BNC to Phono connector



1x

Power lead

2 Get to know your system

Uniti Core is a complete music centre. It can be used to rip your entire CD collection, store and stream 1,000's of albums and catalogue and back up all of your music. You'll be listening to more music than ever before.

The diagrams below show the operational features and sockets of Uniti Core.

Front

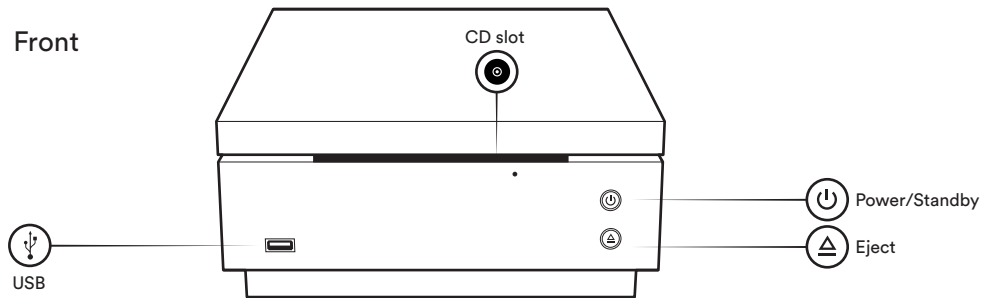

Back

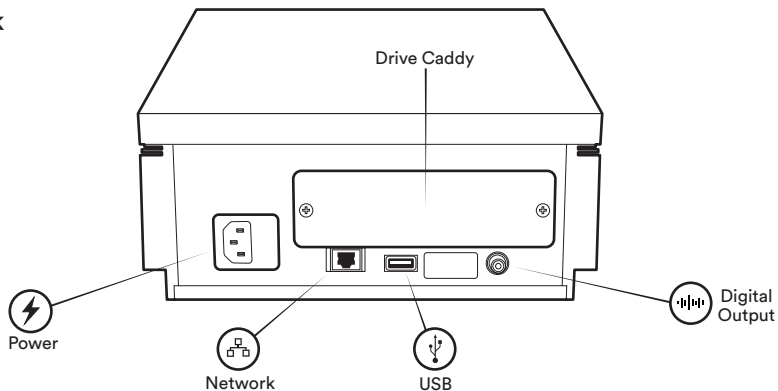

3

Simple setup

To get started, you will need an Internet connection with a router and network cable, some form of music storage and a tablet or smartphone. You will also need a cross-head screwdriver if fitting internal storage.

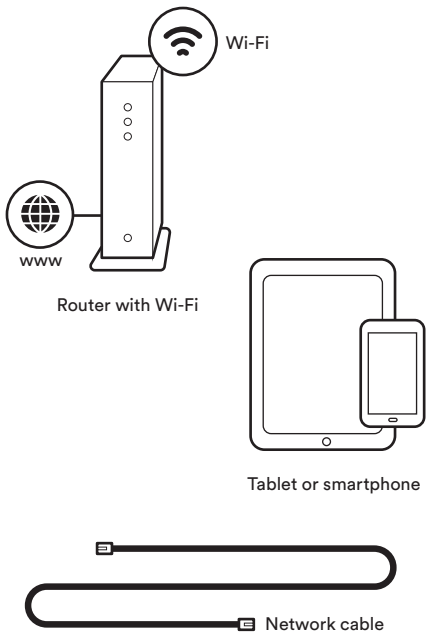

See stage 4 for music storage options.

Music storage

To make the most of your Uniti Core storage is needed. Three different storage options are illustrated below.

- 1** Internal Hard Disk Drive (HDD)
or Solid State Drive (SSD)

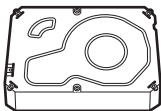

HDD

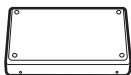

SSD

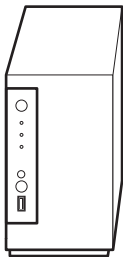

- 2** NAS external
storage (can
be a store or
backup device)

- 3** USB external
storage (can
be a store or
backup device)

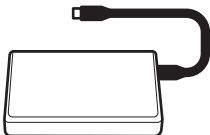

Installing storage



SAFETY WARNING: the unit must be disconnected from the mains before opening the back of the unit.

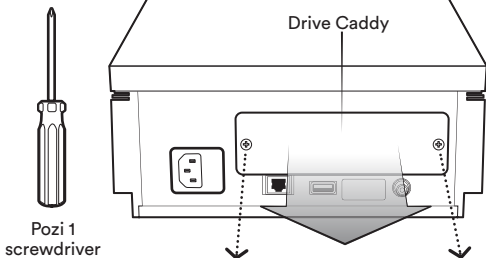

Undo the screws from the back of the unit to remove the drive caddy

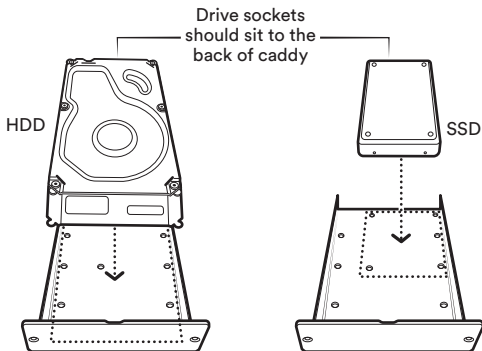

Position the HDD or SSD at the back of the caddy tray

5b

Installing storage

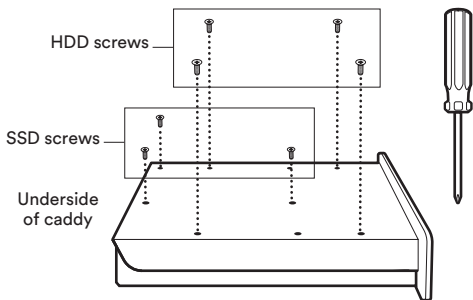

- C** Use the screws provided to secure the drive to the caddy

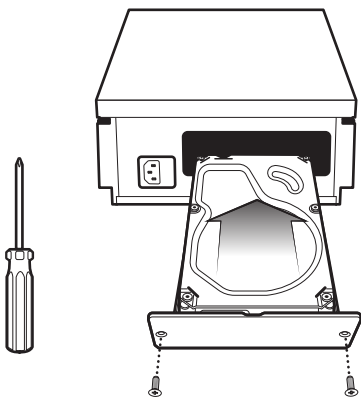

- D** Slide the caddy and drive back into the device and secure with the screws

Please note: all screws should be hand tightened only

6

Connection and power

(A) Connect the Uniti Core to the router with the network cable, then connect the power lead (B) to the unit's power socket and then to the mains. (C) Optional connection to NAS drive.

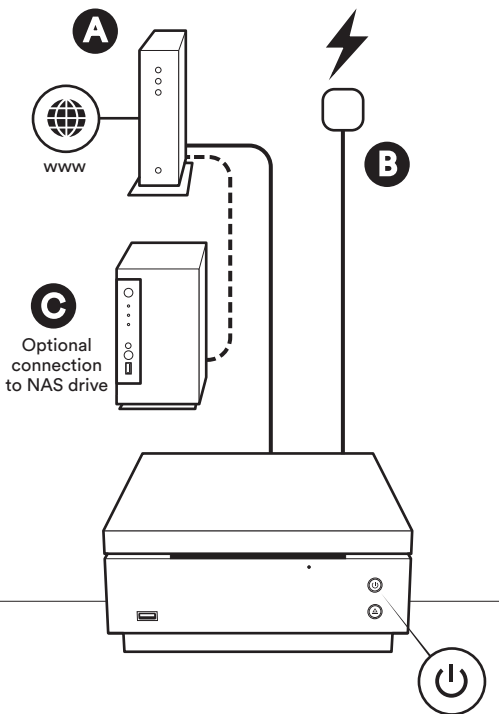

7

Download Naim app

Download and install the Naim app for your iOS or Android device.

Launch the Naim app and follow the setup instructions to configure the product and set up music storage.



Ripping music

Once your Uniti Core is powered and set up you can begin ripping your music. To do this, simply feed the CD into the slot on the front of the unit. The Naim app can be used to monitor the ripping process.

After the Uniti Core has read and saved your disc, it will eject it. Remove and repeat with the next CD.

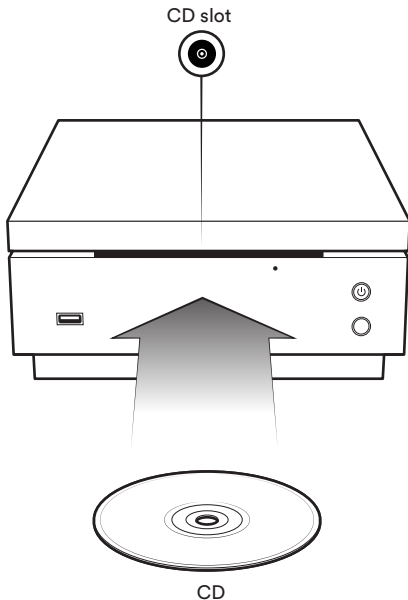

Playing music

The Uniti Core can operate as a UPnP™ music server providing audio files to any UPnP™-compatible player on the same network. Uniti Core also incorporates a digital audio output for local playback via the digital input of a hi-fi system. Music can be played locally from internal storage, a network drive or attached USB drives using the Naim app.

UPnP™ music server

Connection via the same network or wireless connection via router

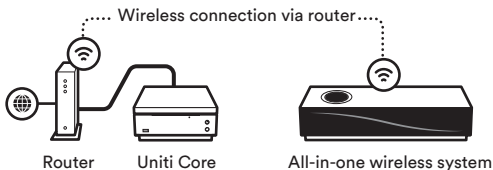
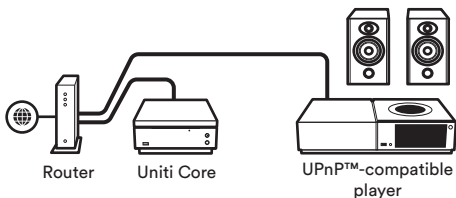

Digital music source

Direct connection from digital output to digital input

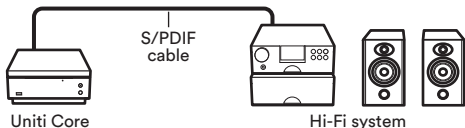

Further help and FAQs

Visit the Naim website for further support, including useful video tutorials and interactive setup and support guides.

www.naimaudio.com/naim-support



Contact

uniti-support@naimaudio.com

Support helpline:

+44 (0) 333 321 9923 (UK)

+1 800 961 5681 (USA and Canada)

中文

1 内容物

1个Uniti核心，1个文件包，1根电源线，1个BNC到phono接头，4个HDD螺丝，3个SSD螺钉。

2 了解您的系统

Uniti核心是一个完整的音乐中心。该核心可以用来翻录您的整个CD收藏，存储和播放1000个专辑和目录，并备份您的全部音乐。你会聆听到远多于以往的音乐。

下图显示了Uniti核心的运行特点和插座。

3 设置简单

如需启动，您需要用路由器和网线以及某种形式的音乐存储和平板电脑或智能手机进行互联网连接。如需安装内部存储器，您还需要一个十字螺丝刀。

详情见第4步音乐存储器选项。

4 音乐存储器

为了充分利用您的Uniti核心，需要有存储器，三类不同的存储器选项如下图所示。

- (1) 内置硬盘驱动器 (HDD) 或固态驱动器 (SSD)
- (2) NAS外部存储器 (可以是存储或备份设备)
- (3) USB外置存储器 (可以是存储或备份设备)

关于推荐的驱动器和设备，请访问

www.naimaudio.com/naim-support并查找“Uniti核心”

5a/b 安装存储器

安全警告：打开设备背面之前必须将设备断开电源。

- (A) 取下设备背面的螺丝，取下盘托驱动。
- (B) 将HDD或SSD放置于盒托盘背面。
- (C) 用提供的螺丝将硬盘固定在盒托盘
- (D) 滑动托盘，将其推回设备，并用螺丝固定。

请注意：所有螺丝仅可以用手拧紧。

6 连接和电源

(A) 用网线将Uniti核心连接到路由器，然后将电源线(B) 连接到设备的电源插座，然后连接到主电源。(C) 到NAS驱动器的供选连接

7 下载Naim应用程序

下载并安装Naim应用程序到您的iOS或Android设备。

启动Naim应用程序，然后按照安装说明配置产品，并设置音乐存储器。

8 翻录音乐

您的Uniti核心通电并进行设置后，您就可以开始翻录音乐。翻录音乐仅需将光盘插入本机前面的插槽。Naim应用程序可用于监视翻录过程。

Uniti核心经阅读并保存您的光盘后，核心会将光盘弹出。取出后换下一张CD重复操作。

9 播放音乐

Uniti核心可作为UPnP™音乐服务器为在同一网络上的任何UPnP™兼容播放器提供音频文件。Uniti核心还整合了一个数字音频输出通过高保真音响系统的数字输入进行本地播放。可以从内部存储器、网络驱动器或使用Naim应用程序的已连接USB驱动器播放本地音乐。

UPnP™音乐服务器 - 通过同一网络连接或通过路由器无线连接。

数字音乐源 - 直接从数码输出连接到数码输入

10 更多帮助信息和常见问题解答

请访问Naim网站获取更多支持信息，其中包括有用的视频教程、交互式设置和支持指南。

www.naimaudio.com/naim-support

Nederlands

1 Wat is meegeleverd

1x Uniti Core, 1x documentpakket,
1x voedingskabel, 1x BNC-naar-phono stekker,
4x schroeven voor HDD, 3x schroeven voor SSD

2 Kennismaking met het systeem

Uniti Core is een compleet muziekcentrum. Het kan worden gebruikt voor het rippen van uw volledige cd-verzameling, het opslaan en streamen van 1000 albums, het catalogiseren van al uw muziek en het maken van een back-up daarvan. U zult naar meer muziek luisteren dan ooit tevoren.

De onderstaande diagrammen geven een overzicht van de bedieningselementen en in- en uitgangen van de Uniti Core.

3 Eenvoudig instellen

Om te beginnen hebt u een internetverbinding met een router nodig, een netwerkkabel, een bepaalde vorm van muziektopslag en een tablet of smartphone. Als u interne opslag gaat installeren, hebt u ook een kruiskopschroevendraaier nodig.

Zie stap 4 voor muziektopslagopties.

4 Muziektopslag

U hebt een opslagapparaat nodig om het meeste uit de Uniti Core te halen. Hieronder worden drie verschillende opslagopties geïllustreerd.

- (1) Interne Hard Disk Drive (HDD) of Solid State Drive (SSD)
- (2) Extern NAS-opslagapparaat (kan een archief of back-upapparaat zijn)
- (3) Extern USB-opslagapparaat (kan een archief of back-upapparaat zijn)

Ga voor aanbevolen drives en apparaten naar www.naimaudio.com/naim-support en zoek naar 'Uniti Core'

5a/b Opslagapparaat installeren

VEILIGHEIDSWAARSCHUWING : de Uniti Core van de netvoeding afsluiten alvorens de achterkant te openen.

- (A) Draai de schroeven aan de achterkant van de Uniti Core los om de drive caddy te verwijderen
- (B) Plaats de HDD of SSD aan de achterkant van de caddy
- (C) Gebruik de meegeleverde schroeven om de drive aan de caddy vast te zetten
- (D) Schuif de caddy met de drive weer in de Uniti Core en zet deze met de schroeven vast

Let op: alle schroeven mogen alleen handvast worden aangehaald

6 Aansluiting en voeding

(A) Sluit de Uniti Core met de netwerkkabel op de router aan en sluit vervolgens de voedingskabel (B) eerst op de voedingsingang van de Uniti Core en dan op de netvoeding aan. (C) Optionele aansluiting op NAS-drive.

7 Naim-app downloaden

Download en installeer de Naim-app voor uw iOS- of Android-apparaat. Start de Naim-app en volg de instructies om het product te configureren en de muziektopslag in te stellen.

8 Muziek rippen

Wanneer de Uniti Core ingeschakeld en ingesteld is, kunt u muziek gaan rippen. Hiervoor steekt u gewoon een cd in de sleuf aan de voorkant van de eenheid. U kunt de Naim-app gebruiken om het rippen te volgen. De cd wordt uitgeworpen zodra de Uniti Core de cd heeft gelezen en de muziek heeft opgeslagen. Verwijder de cd en plaats de volgende.

9 Muziek afspelen

De Uniti Core kan als een UPnP™-muziekserver worden gebruikt en audiobestanden beschikbaar stellen voor elk afspeelapparaat dat compatibel is met UPnP™ en op hetzelfde netwerk is aangesloten. De Uniti Core heeft ook een digitale audio-uitgang voor lokaal afspelen via de digitale ingang van een hifi-systeem. Muziek kan met gebruik van de Naim-app lokaal worden afgespeeld vanaf een intern opslagapparaat, een netwerkdrive of aangesloten USB-drives.

UPnP™-muziekserver – Verbinding via hetzelfde netwerk of draadloze verbinding via een router

Digitale muziekbron – Digitale uitgang rechtstreeks aangesloten op digitale ingang

10 Verdere hulp en veelgestelde vragen

Bezoek de Naim-website voor verdere ondersteuning, inclusief nuttige video tutorials, interactieve installatie-instructies en ondersteuningsgidsen.

www.naimaudio.com/naim-support

Français

1 Liste des éléments fournis

1 x Uniti Core, 1 x documentation, 1 x câble d'alimentation, 1 x connecteur BNC-phono, 4 x vis pour HDD, 3 x vis pour SSD

2 Faites connaissance avec votre système

Uniti Core est une solution de reproduction musicale complète. Vous pouvez l'utiliser pour ripper toute votre collection de CD, pour stocker et lire des milliers d'albums mais aussi pour cataloguer et sauvegarder toute votre musique. Avec cette solution, vous écouterez plus de musique que jamais auparavant.

Les schémas suivants présentent les caractéristiques opérationnelles et les connecteurs de l'Uniti Core.

3 Une configuration simple

Pour commencer, vous devez disposer d'une connexion Internet avec un routeur et un câble réseau, d'une musique enregistrée sur un support quelconque et d'une tablette ou d'un smartphone. Si vous décidez d'installer un stockage interne, vous aurez également besoin d'un tournevis cruciforme.

Pour connaître les options de stockage de musique, veuillez vous reporter à l'étape 4.

4 Stockage de la musique

Pour profiter au mieux de votre Uniti Core, un dispositif de stockage est nécessaire. Trois possibilités de stockage différentes sont illustrées ci-dessous.

(1) Disque dur interne (HDD) ou disque à état solide (SSD)

(2) Dispositif de stockage externe NAS (peut servir de dispositif de stockage ou de sauvegarde)

(3) Dispositif de stockage externe USB (peut servir de dispositif de stockage ou de sauvegarde)

Pour voir une liste des dispositifs et disques recommandés, rendez-vous sur www.naimaudio.com/naim-support et recherchez 'Uniti Core'

5a/b Installation du dispositif de stockage

AVERTISSEMENT DE SÉCURITÉ : il faut débrancher l'appareil du secteur avant d'ouvrir la partie arrière de l'appareil.

(A) Démontez les vis situées à l'arrière de l'appareil pour enlever le plateau de chargement

(B) Placez le disque HDD ou SSD à l'arrière du support du plateau de chargement

(C) Utilisez les vis fournies pour fixer le disque sur le plateau de chargement

(D) Faites glisser le plateau de chargement et remplacez-le dans l'appareil, puis fixez-le à l'aide des vis

Remarque: toutes les vis doivent être serrées manuellement

6 Connexion et alimentation

(A) Connectez l'Uniti Core au routeur à l'aide du câble réseau et branchez le câble d'alimentation (B) au connecteur d'alimentation de l'appareil puis au secteur.

(C) Connexion optionnelle à un disque NAS.

7 Téléchargement de l'application Naim

Téléchargez et installez l'application Naim pour votre appareil iOS ou Android. Lancez l'application Naim et suivez les instructions pour configurer le produit et paramétrer le stockage de la musique.

8 Rippage de musique

Après avoir mis en marche et paramétré votre Uniti Core, vous pouvez commencer à ripper votre musique. Pour cela, il suffit d'insérer le CD dans le logement prévu à l'avant de l'appareil. Il est possible d'utiliser l'application Naim pour surveiller le processus de rippage. Une fois que l'Uniti Core a lu et enregistré votre disque, il l'éjecte. Retirez-le et répétez l'opération avec le CD suivant.

9 Lecture de musique

L'Uniti Core peut fonctionner comme un serveur musical UPnP™, en envoyant des fichiers audio à un lecteur compatible UPnP™ se trouvant sur le même réseau. L'Uniti Core intègre aussi une sortie audio numérique pour assurer une lecture locale via l'entrée numérique d'un système hi-fi. La musique peut être lue localement depuis le dispositif de stockage interne, un lecteur réseau ou des clés USB connectées, à l'aide de l'application Naim.

Serveur musical UPnP™ - Connexion via le même réseau ou connexion sans fil via un routeur

Source de musique numérique - Connexion directe entre la sortie numérique et l'entrée numérique

10 Autres conseils et FAQ

Pour en découvrir plus, et notamment des tutoriels vidéo utiles et des guides interactifs pour la configuration et le support, visitez le site Web de Naim.

www.naimaudio.com/naim-support

Deutsch

1 Lieferumfang

1 x Uniti Core, 1 x Kundendokumente,
1 x Netzkabel, 1 x BNC-Cinch-Adapter,
4 x Schrauben für HDD, 3 x Schrauben für SSD

2 Einleitung

Der Uniti Core ist eine leistungsfähige Musikzentrale, mit der Sie Ihre CDs rippen und katalogisieren, Tausende von Alben speichern und streamen sowie Backups Ihrer Musik erstellen können. Mit dem Uniti Core werden Sie mehr Musik hören denn je zuvor.

Die Abbildungen unten zeigen die Bedienelemente und Anschlüsse des Uniti Core.

3 Einfache Installation

Sie benötigen einen Router mit einer Internetverbindung, ein Netzkabel, einen Datenspeicher für Ihre Musik und ein Tablet oder Smartphone. Wenn Sie eine Festplatte zur internen Speicherung Ihrer Musik installieren wollen, benötigen Sie außerdem einen Kreuzschlitz-Schraubendreher.

Informationen zur Musikspeicherung finden Sie in Abschnitt 4.

4 Musikspeicherung

Um das Potenzial Ihres Uniti Core voll auszuschöpfen, benötigen Sie einen Datenspeicher. Drei Optionen stehen zur Verfügung:

- (1) interne HDD (Hard-Disk-Drive) oder SSD (Solid-State-Drive)
- (2) externes NAS-System als Musik- oder Backupspeicher
- (3) externe USB-Festplatte als Musikspeicher oder Backupspeicher

Unter www.naimaudio.com/naim-support (Abschnitt „Uniti Core“) finden Sie eine Liste von empfohlenen Laufwerken und Geräten.

5a/b HDD/SSD installieren

WARNUNG : Trennen Sie das Gerät vom Netzstrom, bevor Sie mit der Installation beginnen.

(A) Lösen Sie die Schrauben an der Rückseite des Geräts und ziehen Sie den Einbaurahmen heraus.

(B) Setzen Sie die HDD/SSD im hinteren Teil des Einbaurahmens ein.

(C) Verwenden Sie die im Lieferumfang enthaltenen Schrauben, um die HDD/SSD im Einbaurahmen festzuschrauben.

(D) Schieben Sie den Einbaurahmen mit der HDD/SSD in das Gerät zurück und schrauben Sie den Rahmen wieder fest.

Hinweis: Die Schrauben sollten nur handfest angezogen werden.

6 Anschluss und Stromversorgung

(A) Verbinden Sie den Uniti Core über ein Netzkabel mit dem Router und dann über das Netzkabel (B) mit einer Wandsteckdose. (C) NAS-System (optional)

7 Naim-App herunterladen

Installieren Sie die Naim-App für iOS bzw. Android. Starten Sie die App und folgen Sie den Anweisungen zum Konfigurieren des Uniti Core und zum Einrichten eines Musikspeichers.

8 CDs rippen

Sobald Ihr Uniti Core konfiguriert ist, können Sie mit dem Rippen Ihrer CDs beginnen. Dazu müssen Sie lediglich eine CD in den Einzug schieben; über die Naim-App können Sie sich den Fortschritt des Rip-Vorgangs anzeigen lassen. Nachdem der Uniti Core die CD ausgelesen und gespeichert hat, wirft er sie wieder aus. Entnehmen Sie die CD und wiederholen Sie den Vorgang mit der nächsten CD.

9 Musik abspielen

Der Uniti Core kann als UPnP™-Musikserver fungieren, d.h., er kann jedem ins Netzwerk eingebundenen UPnP™-kompatiblen Abspielgerät Musik zur Verfügung stellen. Der Uniti Core besitzt außerdem einen Digitalausgang, über den er an einen Digitaleingang einer HiFi-Anlage angeschlossen werden kann, um Musik direkt abzuspielen; in diesem Modus kann Musik von der internen HDD/SSD, einem NAS-System oder einer angeschlossenen USB-Festplatte abgespielt werden.

UPnP™-Musikserver : Verbindung über ein Netzwerk (per Kabel oder WLAN)

Digitale Musikquelle : Verbindung des Digitalausgangs mit einem Digitaleingang

10 Hilfe und FAQs

Weitere Hilfe, beispielsweise in Form von Video-Anleitungen und einem interaktiven Supportassistenten, erhalten Sie über unsere Website.

www.naimaudio.com/naim-support

Español

1 Contenido de la caja

1 Uniti Core, 1 paquete de documentos, 1 cable de alimentación, 1 conector BNC para fono, 4 tornillos para HDD, 3 tornillos para SSD

2 Conozca su sistema

Uniti Core es un sistema de música completo. Puede utilizarse para copiar toda su colección de CDs, guardar y reproducir 1000 álbumes y catalogar y guardar en copia de seguridad toda su música. Escuchará más música que nunca.

Los diagramas siguientes muestran las funcionalidades operativas y las tomas de Uniti Core.

3 Configuración fácil

Para empezar, necesitará una conexión a Internet con un router y un cable de red, algún tipo de almacenamiento de música y una tablet o smartphone. Necesitará también un destornillador de estrella si se instala algún tipo de almacenamiento interno.

Ver el paso 4 para las opciones de almacenamiento.

4 Almacenamiento de música

Para sacar el máximo beneficio de su Uniti Core es necesario un sistema de almacenamiento. A continuación se ilustran tres opciones de almacenamiento diferentes.

(1) Unidad de disco duro interna (HDD) o unidad de estado sólido (SSD)

(2) Almacenamiento externo NAS (puede ser un dispositivo de almacenamiento o copia de seguridad)

(3) Almacenamiento externo USB (puede ser un dispositivo de almacenamiento o copia de seguridad)

Para las unidades y dispositivos recomendados visite www.naimaudio.com/naim-support y busque 'Uniti Core'

5a/b Instalar el sistema de almacenamiento

ADVERTENCIA DE SEGURIDAD : la unidad debe desconectarse de la red eléctrica antes de abrir la parte trasera de la unidad.

(A) Destornille los tornillos de la parte trasera de la unidad para retirar el porta-discos de la unidad

(B) Coloque la HDD o la SSD en la parte trasera de la bandeja del porta-discos

(C) Utilice los tornillos proporcionados para fijar la unidad al porta-discos

(D) Deslice el porta-discos y la unidad de nuevo en el interior del dispositivo y fijelos con los tornillos

Nota: todos los tornillos deben apretarse solo con la mano

6 Conexión y alimentación

(A) Conecte el Uniti Core al router con el cable de red, después conecte el cable de alimentación

(B) a la toma de alimentación de la unidad y a continuación a la red eléctrica. (C) Conexión opcional a unidad NAS.

7 Descarga de la app Naim

Descargue e instale la app Naim para su dispositivo iOS o Android. Abra la app Naim y siga las instrucciones de configuración para configurar el producto y el almacenamiento de música.

8 Copiado de música

Una vez su Uniti Core está activado y configurado puede empezar a copiar su música. Para ello, simplemente introduzca el CD en la ranura de la parte frontal de la unidad. La app Naim puede utilizarse para controlar el proceso de copiado. Una vez el Uniti Core ha leído y guardado su disco, lo expulsará. Retírelo y repita la operación con el siguiente CD.

9 Reproducción de música

El Uniti Core puede funcionar como un servidor de música UPnP™, proporcionando archivos de audio para cualquier reproductor compatible con UPnP™ en la misma red. Uniti Core también incorpora una salida de audio digital para la reproducción local por medio de la entrada digital de un sistema hi-fi. La música puede reproducirse localmente desde un dispositivo de almacenamiento interno, una unidad de red o unidades USB, utilizando la app Naim.

Servidor de música UPnP™ - Conexión a través de la misma red o conexión inalámbrica por router

Fuente de música digital - Conexión directa desde la salida digital hasta la entrada digital

10 Ayuda adicional y FAQs

Visite el sitio web de Naim si necesita asistencia adicional. Allí encontrará útiles tutoriales en vídeo y guías de configuración y soporte interactivas.

www.naimaudio.com/naim-support

Italiano

1 Contenuto della confezione

1 Uniti Core, 1 cartella contenente documenti,
1 cavo di alimentazione, 1 connettore BNC-RCA,
4 viti per HDD, 3 viti per SSD

2 Che cos'è Uniti Core

Uniti Core è un centro musicale completo. Può essere utilizzato per rippare la tua collezione di CD, memorizzare e riprodurre in streaming migliaia di album, catalogare e fare il back up di tutta la tua musica. Ascolterai molta più musica di quanto tu non abbia mai fatto in passato.

Le illustrazioni che seguono mostrano le caratteristiche di funzionamento e le connessioni di Uniti Core.

3 Facile da configurare

Per cominciare, ti serve una connessione a Internet con un router e un cavo di rete, una memoria per la musica e un tablet o uno smartphone. Avrai bisogno anche di un cacciavite a stella se utilizzi un dispositivo di memorizzazione interna.

Leggi il paragrafo 4 per le opzioni di memorizzazione della musica.

4 Memorizzazione della musica

Per utilizzare al meglio il tuo Uniti Core è necessario un dispositivo di memorizzazione. Le diverse opzioni di memorizzazione sono illustrate sotto.

- (1) Hard Disk interno (HDD) o Drive a stato solido (SSD)
- (2) NAS esterno (può essere un dispositivo di memorizzazione o di back up)
- (3) USB esterno (può essere un dispositivo di memorizzazione o di back up)

Per conoscere i drive e i dispositivi consigliati, visita il sito: www.naimaudio.com/naim-support e cerca "Uniti Core".

5a/b Installazione della memoria

AVVERTENZE DI SICUREZZA : prima di aprire la parte posteriore, assicurati che il dispositivo sia scollegato dalla rete elettrica.

- (A) Togli le viti sul retro del dispositivo per staccare lo sportellino del drive
- (B) Posiziona l'HDD o l'SSD sulle prese che trovi sul retro dello sportellino scorrevole
- (C) Usa le viti fornite per fissare il disco allo sportellino
- (D) Fai scivolare lo sportellino per fissarlo di nuovo alla macchina, quindi riavvita le viti.

Nota: tutte le viti devono essere serrate solo a mano.

6 Connessione e avvio

(A) Collega Uniti Core al router con il cavo di rete, quindi collega il cavo di alimentazione(B) alla presa del dispositivo e poi alla rete elettrica.(C) Connessione opzionale al Drive NAS.

7 Scaricare la app Naim

Scarica e installa la app Naim sul tuo dispositivo iOS o Android. Avvia la app Naim e segui le istruzioni per configurare il prodotto e impostare la memorizzazione della musica.

8 Ripping

Dopo aver collegato e impostato Uniti Core, puoi iniziare a rippare la tua musica. Inserisci il CD nello slot sul frontale del dispositivo. La app Naim può essere utilizzata per tenere sotto controllo il processo di ripping.

Dopo che Uniti Core ha letto e salvato il CD, lo espelle. Continua nello stesso modo con gli altri CD.

9 Riproduzione

Uniti Core funziona come un server UPnP™ che mette a disposizione file audio a un qualsiasi dispositivo di riproduzione compatibile UPnP™ e collegato alla medesima rete. Uniti Core dispone anche di un'uscita audio digitale per la riproduzione locale tramite l'ingresso digitale di un sistema hi-fi. La musica può essere riprodotta localmente dalla memoria interna, da NAS o da dischi collegati tramite USB con la app Naim.

Server musicale UPnP™ - Connessione tramite la stessa rete o wireless tramite router.

Sorgente musicale digitale - Connessione diretta dall'uscita digitale a un ingresso digitale.

10 Aiuto e FAQ

Visita il sito Naim se hai bisogno di ulteriore aiuto; troverai video e tutorial utili, impostazioni interattive e manuali.

www.naimaudio.com/naim-support

日本語

1 梱包内容

Uniti Corex1、ドキュメントパックx1、電源ケーブルx1、BNC フォノコネクタx1、HDD用ネジx4、SSD用ネジx3

2 システム概要

Uniti Coreは、全てが揃ったミュージックセンターです。全CDコレクションのリッピング、何千枚ものアルバムの保存やストリーミング、全てのミュージックのカタログ作成やバックアップが可能です。音楽を聴く時間がこれまでになく増えます。下のダイアグラムに、Uniti Coreの操作機能とソケットが表示されています。

3 簡単設定

まずはじめに、ルーターとネットワークケーブルによるインターネット接続、何らかの形の音楽用ストレージおよびタブレットまたはスマートフォンが必要です。さらに、内部ストレージを装着する場合は、プラスドライバーが必要です。

音楽用ストレージオプションに関しては、ステージ4をお読みください。

4 音楽用ストレージ

Uniti Coreを最大限にご利用いただくには、ストレージが必要です。下記の3つのストレージオプションがご利用いただけます。

- (1) 内蔵ハードディスクドライブ (HDD) またはソリッドステートドライブ (SSD)
- (2) NAS 外部ストレージ (記憶装置またはバックアップデバイス)
- (3) USB 外部ストレージ (記憶装置またはバックアップデバイス)

推奨ドライブおよびデバイスに関しては、次のサイトの「Uniti Core」の項目をご参照ください：

www.naimaudio.com/naim-support

5 ストレージのインストール

安全に関する警告:本ユニットの裏面を開ける前に、ユニットの電源プラグをコンセントから抜いてください。

- ユニット裏面のネジを緩めてドライブキャディを取り外します。
- キャディトレイの裏面にHDDまたはSSDを置きます。
- 同梱されているネジを使って、ドライブをキャディに固定します。
- キャディとドライブをスライドさせて元に戻し、ネジで固定します。

注意: ネジは全て、手締めだけにしてください。

6 接続と電源

(A) Uniti Coreをネットワークケーブルを使ってルーターとつなぎ、次に、電源ケーブル(B)をユニットの電源ソケットへつなぎ、そして電源に接続します。(C) NASドライブへの接続を行います(オプション)。

7 Naimアプリのダウンロード

Naimアプリをご使用のiOSまたはAndroid端末にダウンロードしてインストールします。

Naimアプリを起動し、セットアップガイドに従って製品を構成し、音楽用ストレージを設定します。

8 音楽のリッピング

Uniti Coreの電源を入れ、設定が完了すると、お好みの音楽をリッピングできます。手順は、CDをユニット正面のスロットに入れるだけです。Naimアプリを使って、リッピングのプロセスをモニターすることができます。

Uniti Coreがディスクを読み取り保存すると、ディスクがスロットから吐き出されます。CDを取り出し、次のCDを入れて、操作を繰り返します。

9 音楽の再生

Uniti Coreは、同じネットワーク内のUPnP™ と互換性のあるプレーヤーにオーディオファイルを提供して、UPnP™ ミュージックサーバーとして機能します。またUniti Coreは、ハイファイシステムのデジタル入力を介してローカル再生するためのデジタルオーディオ出力を備えています。Naimアプリを使って、内部ストレージ、ネットワークドライブ、あるいは付属のUSBドライブからローカルの音楽再生が可能です。

UPnP™ミュージックサーバー - 同じネットワークを介して接続、またはルーターを介してのワイヤレス接続

デジタルミュージックソース - デジタル出力からデジタル入力に、ダイレクトに接続

10 サポートとFAQ (よくある質問)

役に立つガイドビデオやインタラクティブなセットアップガイド、サポートガイドなど、更にサポートが必要な場合は、Naimのウェブサイトをご覧ください。

www.naimaudio.com/naim-support

한국어

1 내용물

Uniti Core 1개, 문서 팩 1개, 전원 도선 1개, BNC- 포노 커넥터 1개, HDD 용 나사 4개, SSD 용 나사 3개

2 시스템 소개

Uniti Core는 하나의 완전한 뮤직 센터로, CD 컬렉션 전체를 리핑하고 1,000 개의 앨범과 카탈로그를 보관 및 스트리밍하고 소장 음악을 전부 백업하는 데 사용할 수 있습니다. 예전 어느 때보다 많은 음악을 들을 수 있습니다. 아래 그림은 Uniti Core의 작동 기능과 단자를 나타냅니다.

3 간편한 설정

시작하려면 라우터와 네트워크 케이블을 통한 인터넷 연결, 일정 형태의 음악 저장 장치, 그리고 태블릿이나 스마트폰이 필요합니다. 또한 내부 저장 장치를 설치할 경우에는 십자 드라이버도 필요합니다.

음악 저장 장치 옵션에 대해서는 4단계를 참조하십시오.

4 음악 저장 장치

Uniti Core 저장 장치를 최대한 활용하도록 합니다. 3 가지 저장 장치 옵션이 아래 설명되어 있습니다.

- (1) 내부 하드 디스크 드라이브(HDD) 또는 솔리드 스테이트 드라이브(SSD)
- (2) NAS 외부 저장 장치(저장 또는 백업 장치용)
- (3) USB 외부 저장 장치(저장 또는 백업 장치용)

권장 드라이브와 장치에 대해서는

www.naimaudio.com/naim-support를 방문하여 'Uniti Core' 부분을 살펴보세요

5a/b 저장 장치 설치

안전 경고: 기기 뒷면을 열 때는 그에 앞서 기기를 전원에서 분리해야 합니다.

- (A) 기기 뒷면의 나사를 풀고 드라이브 캐디를 제거합니다
- (B) HDD 또는 SSD 를 캐디 트레이 뒤에 위치시킵니다
- (C) 제공된 나사를 사용하여 드라이브를 캐디에 고정합니다
- (D) 캐디와 드라이브를 다시 장치 안으로 밀어 넣고 나사로 고정합니다

참고: 모든 나사는 손으로 조이기만 해야 합니다

6 연결 및 전원

(A) 네트워크 케이블로 Uniti Core를 라우터에 연결한 다음 전원 도선(B)을 기기의 전원 단자와 전원에 차례로 연결합니다. (C) NAS 드라이브에 연결(옵션).

7 Naim 앱 다운로드

iOS 또는 Android 기기용 Naim 앱을 다운로드하고 설치합니다. Naim 앱을 실행하고 설치 지시에 따라 제품을 구성하고 음악 저장을 설정합니다.

8 음악 리핑

Uniti Core에 전원을 연결하고 설정하면 음악 리핑을 시작할 수 있습니다. 이를 위해 CD를 기기 앞면의 슬롯에 끼우기만 하면 됩니다. Naim 앱을 사용하여 리핑 과정을 모니터링할 수 있습니다. Uniti Core가 디스크를 읽고 저장한 후 디스크를 방출합니다. 다음 CD를 꺼내 반복합니다.

9 음악 재생

Uniti Core는 동일 네트워크에 연결된 UPnP™ 호환 플레이어에 오디오 파일을 제공하는 UPnP™ 뮤직 서버로 사용할 수 있습니다. 또한 Uniti Core에는 hi-fi 시스템의 디지털 입력을 통한 로컬 재생용 디지털 오디오 출력이 포함됩니다. Naim 앱을 사용하면 내부 저장 장치, 네트워크 드라이브 또는 연결된 USB 드라이브에서 음악을 로컬 재생할 수 있습니다.

UPnP™ 뮤직 서버 - 동일 네트워크를 통한 연결 또는 라우터를 통한 무선 연결

디지털 음악 소스 - 디지털 출력에서 디지털 입력으로 직접 연결

10 추가 지원 및 FAQ

유용한 비디오 튜토리얼과 대화형 설정 및 지원 가이드 등의 추가 지원이 필요하시면 Naim 웹사이트를 방문하십시오.

www.naimaudio.com/naim-support

Polski

1 Zawartość opakowania

1 x Uniti Core, 1 x pakiet dokumentacji, 1 x przewód zasilania, 1 x złącze BNC-phono, 4 x śrubki do HDD, 3 x śrubki do SSD

2 Poznanie systemu

Uniti Core jest kompletnym centrum muzycznym. Może być używane do zgrania całej kolekcji płyt CD, przechowywania i odtwarzania strumieniowego nawet 1000 albumów oraz katalogowania i tworzenia kopii zapasowych zbiorów muzycznych. Możesz słuchać więcej muzyki niż kiedykolwiek przedtem.

Na poniższych ilustracjach pokazano funkcje i gniazda Uniti Core.

3 Prosta konfiguracja

Do rozpoczęcia konfiguracji potrzebne jest połączenie z Internetem przez router i przewód sieciowy, nośnik z zapisaną muzyką oraz tablet lub smartfon. Do zamontowania wewnętrznego dysku potrzebny będzie śrubokręt krzyżakowy.

Opcje przechowywania plików muzycznych opisano w części 4.

4 Przechowywanie muzyki

Do wykorzystania możliwości Uniti Core niezbędne jest urządzenie magazynujące. Można wykorzystać w tym celu następujące możliwości.

(1) Wewnętrzny dysk twardy (HDD lub SSD)

(2) Zewnętrzny serwer NAS (do przechowywania plików lub kopii zapasowej)

(3) Zewnętrzna pamięć USB (do przechowywania plików lub kopii zapasowej)

Zalecane modele dysków i urządzeń można znaleźć w witrynie www.naimaudio.com/naim-support po wpisaniu hasła „Uniti Core”.

5a/b Montaż dysku twardego

OSTRZEŻENIE: Przed otwarciem tylnej osłony należy odłączyć urządzenie od zasilania.

(A) Odkręć śrubki z tyłu urządzenia, aby wyjąć stelaż dysku.

(B) Umieść dysk HDD lub SSD w stelażu.

(C) Przykręć dysk do stelaża za pomocą śrubek z zestawu.

(D) Wsuń stelaż wraz z dyskiem z powrotem do urządzenia i przykręć śrubkami.

Uwaga: Nie dokręcaj zbyt mocno śrubek.

6 Połączenia i zasilanie

(A) Podłącz Uniti Core do routera za pomocą przewodu sieciowego, a następnie podłącz przewód zasilania (B) do urządzenia i do gniazdka elektrycznego. (C) Opcjonalne połączenie z serwerem NAS.

7 Aplikacja Naim

Pobierz i zainstaluj aplikację Naim na urządzeniu z systemem iOS lub Android. Uruchom aplikację Naim i postępuj zgodnie z instrukcjami, aby skonfigurować produkt i urządzenie magazynujące.

8 Zgrywanie muzyki

Po podłączeniu zasilania i skonfigurowaniu Uniti Core można przystąpić do zgrywania muzyki. W tym celu wystarczy włożyć płytę CD do szczeliny na panelu przednim urządzenia. Proces zgrywania muzyki można śledzić za pomocą aplikacji Naim.

Po zapisaniu całej zawartości płyty CD wysunie się ona z Uniti Core. Można ją wówczas wyjąć i włożyć kolejną płytę.

9 Odtwarzanie muzyki

Uniti Core może działać jako serwer muzyczny UPnP™ przesyłający pliki muzyczne do dowolnego odtwarzacza UPnP™ podłączonego do tej samej sieci. Uniti Core ma również cyfrowe wyjście audio, które umożliwia odtwarzanie za pomocą podłączonego do niego systemu hi-fi. Korzystając z aplikacji Naim można odtwarzać muzykę lokalnie z wewnętrznego dysku, dysku sieciowego lub podłączonego napędu USB.

Serwer muzyczny UPnP™ – połączenie w tej samej sieci obsługiwanej przez router przewodowy lub bezprzewodowy.

Cyfrowe źródło muzyki – bezpośrednie połączenie wyjścia cyfrowego z wejściem cyfrowym drugiego urządzenia.

10 Dodatkowe informacje i odpowiedzi na pytania:

Odwiedź witrynę Naim, aby uzyskać dodatkowe informacje, w tym przydatne wideo przewodniki, interaktywne instrukcje konfiguracji i inne materiały.

www.naimaudio.com/naim-support

Português

1 Conteúdo da caixa

1 Uniti Core, 1 conjunto de documentos, 1 cabo de alimentação, 1 conector de BNC a phono, 4 parafusos para HDD, 3 parafusos para SSD

2 Fique a conhecer o seu sistema

O Uniti Core é um centro de música completo. Pode ser utilizado para ripar toda a sua coleção de CDs, armazenar e reproduzir milhares de álbuns e catalogar e fazer cópias de segurança de toda a sua música. Vai poder ouvir mais música do que nunca.

As imagens abaixo apresentam as funcionalidades e entradas do Uniti Core.

3 Configuração simples

Para começar, precisa de uma ligação à Internet com um router e cabo de rede, um suporte de armazenamento de música e um tablet ou smartphone. Também precisa de uma chave de estrela, se decidir instalar um suporte de armazenamento interno.

Consulte a fase 4 para ver as opções de armazenamento de música.

4 Armazenamento de música

Para aproveitar ao máximo o seu Uniti Core precisa de um suporte de armazenamento. As três opções diferentes de armazenamento estão ilustradas abaixo.

- (1) Disco interno rígido (HDD) ou de estado sólido (SSD)
- (2) Disco externo NAS (pode ser usado para armazenamento ou cópia de segurança)
- (3) Disco externo USB (pode usado ser para armazenamento ou cópia de segurança)

Para as unidades e discos recomendados, visite www.naimaudio.com/naim-support e procure "Uniti Core"

5 Instalação do suporte de armazenamento

AVISO DE SEGURANÇA: a unidade deve ser desligada da corrente antes de abrir a parte de trás.

- (A) Retire os parafusos da parte de trás da unidade para remover o adaptador das unidades
- (B) Encaixe o disco HDD ou SSD no suporte do adaptador
- (C) Utilize os parafusos fornecidos para fixar a unidade no adaptador
- (D) Deslize o adaptador e a unidade para dentro do dispositivo e fixe com os parafusos

Nota importante: os parafusos devem ser todos apertados à mão

6 Ligação e alimentação

(A) Ligue o Uniti Core ao router com o cabo de rede, depois ligue o cabo de alimentação (B) à entrada de alimentação da unidade e em seguida à tomada de parede. (C) Ligação opcional ao disco NAS.

7 Transferir aplicação Naim

Transfira e instale a aplicação Naim no seu dispositivo iOS ou Android.

Inicie a aplicação Naim e siga as instruções de configuração para configurar o produto e o suporte de armazenamento de música.

8 Ripar música

Assim que o seu Uniti Core estiver ligado e configurado pode começar a ripar a sua música. Para fazer isso, coloque o CD na ranhura na parte da frente da unidade. A aplicação Naim pode ser utilizada para monitorizar o processo de ripagem.

Depois de o Uniti Core ter lido e guardado o seu disco, irá ejetá-lo. Retire e repita com o CD seguinte.

9 Reproduzir música

O Uniti Core pode funcionar como um servidor de música UPnP™ que fornece ficheiros áudio a qualquer leitor UPnP™ compatível na mesma rede. O Uniti Core também inclui uma saída áudio digital para reprodução local, através da entrada digital de um sistema Hi-Fi. A música pode ser reproduzida localmente a partir do suporte de armazenamento interno, de unidades de rede ou de discos USB ligados através da aplicação Naim.

Servidor de música UPnP™ - Ligação através da mesma rede ou ligação sem fios através de router

Fonte digital de música - Ligação direta de saída digital para entrada digital

10 Apoio adicional e perguntas frequentes

Visite o website da Naim para obter mais apoio, incluindo úteis tutoriais em vídeo e guias de apoio e de configuração interativos.

www.naimaudio.com/naim-support

Русский

1 Что входит в комплект?

1 x Uniti Core, 1 x комплект документов,
1 x провод питания, 1 x коннектор BNC/Phono, 4 x винта для HDD, 3 x винта для SSD

2 Знакомство с системой

Uniti Core — это полноценный музыкальный центр. Он позволяет импортировать в систему всю Вашу музыкальную коллекцию на CD-дисках, хранить и воспроизводить в режиме потокового вещания 1000 альбомов, а также занести в каталог и сделать резервные копии всей Вашей музыки. Вас ждет больше музыки, чем когда-либо!

Рабочие функции и разъемы Uniti Core показаны на рисунках выше.

3 Простая настройка

Для начала работы Вам потребуется подключение к Интернету через маршрутизатор и сетевой кабель, любое запоминающее устройство для хранения музыки, а также планшет или смартфон. Для подключения внутреннего запоминающего устройства Вам потребуется крестообразная отвертка.

Опции хранения музыки описаны в пункте 4.

4 Хранение музыки

Запоминающее устройство необходимо для того, чтобы Вы могли использовать Uniti Core по максимуму. Три различные опции хранения информации описаны ниже.

(1) Встроенный жесткий диск (HDD) или твердотельный диск (SSD)

(2) Внешнее запоминающее устройство NAS (устройство хранения или резервного копирования)

(3) Внешнее запоминающее устройство USB (устройство хранения или резервного копирования)

Для получения рекомендаций о дисках и запоминающих устройствах зайдите на сайт www.naimaudio.com/naim-support и введите в поиск «Uniti Core».

5a/b Установка запоминающего устройства

Внимание! Перед открытием крышки устройства его необходимо отключить от питания.

(A) Открутите винты с крышки устройства и вытащите кассету диска

(B) Установите диск HDD или SSD в салазки кассеты с задней стороны

(C) Закрутите винты, предназначенные для крепления диска к кассете

(D) Задвиньте кассету с диском в устройство и закрутите винты

Внимание! Все винты следует затягивать только вручную

6 Подключение и питание

(A) Подключите Uniti Core к маршрутизатору через сетевой кабель, затем вставьте провод питания (B) в разъем питания на устройстве и подключите его к источнику питания. (C) При необходимости устройство можно подключить к диску NAS.

7 Загрузка приложения Naim

Загрузите и установите приложение Naim на Вашем устройстве с операционной системой iOS или Android. Запустите приложение Naim и следуйте инструкциям для настройки самого устройства и запоминающего устройства для хранения музыки.

8 Импорт музыки в систему

Когда Вы включите и настроите Uniti Core, можно приступить к импорту музыки. Для этого необходимо просто вставить CD-диск в лоток на передней панели устройства. Вы можете контролировать процесс импорта музыки в приложении Naim. Когда Uniti Core считает и сохранит информацию с Вашего диска, лоток откроется. Выньте диск и повторите процедуру для импорта данных со следующего CD-диска.

9 Воспроизведение музыки

Uniti Core может выступать в роли музыкального сервера UPnP™ и транслировать аудиофайлы на любой подключенный к той же сети проигрыватель, если он поддерживает стандарт UPnP™. Uniti Core также имеет цифровой аудиовыход для локального воспроизведения через цифровой вход системы hi-fi. Локальное воспроизведение музыки доступно со встроенного запоминающего устройства, сетевого диска или подключенного USB-накопителя с помощью приложения Naim.

Музыкальный сервер UPnP™ - Подключение к одной сети или беспроводное подключение через маршрутизатор

Цифровые источники музыки - Прямое подключение от цифрового выхода к цифровому входу

10 Дополнительная информация и часто задаваемые вопросы

Дополнительная информация, в том числе полезные обучающие видео и интерактивные руководства по настройке и поддержке, представлена на веб-сайте Naim.

www.naimaudio.com/naim-support